

# Connexion de 2 esp32 via Uart

## Liaison UART entre 2 esp32 :

le schéma:

| ESPMaster       | ESPSlave          |
|-----------------|-------------------|
| br 17 TX2       | br 16 RX2         |
| br 16 RX2       | br 17 TX2         |
| GND (A cote 5V) | GND (A cote 5V)   |
|                 | br 15 LED verte   |
|                 | GND ( A cote P23) |

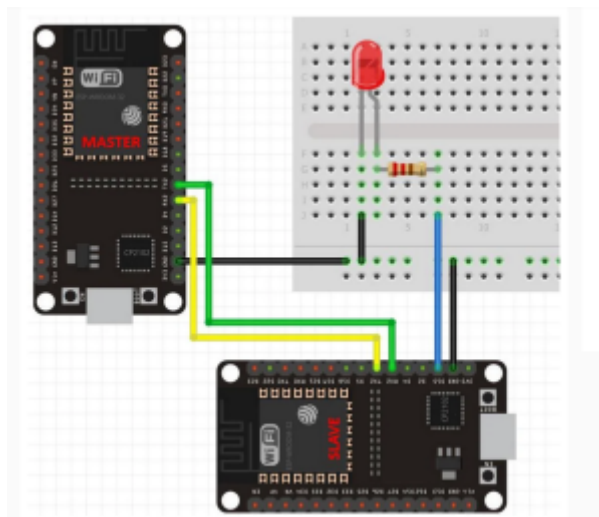

### Programme\_Master.ino

```
#include <HardwareSerial.h>
HardwareSerial SerialPort(2); // use UART2
void setup()
{
  SerialPort.begin(15200, SERIAL_8N1, 16, 17);
}
void loop()
{
  SerialPort.print(1);
  delay(5000);
  SerialPort.print(0);
  delay(5000);
}
```

### Programme\_Slave.ino

```
#include <HardwareSerial.h>
HardwareSerial SerialPort(2); // use UART2
char number = ' ';
int LED = 15;
void setup()
{
  Serial.begin(9600);
  SerialPort.begin(15200, SERIAL_8N1, 16, 17);
  pinMode(LED, OUTPUT);
}
void loop()
{
  if (SerialPort.available())
  {
    char number = SerialPort.read();
    if (number == '0') {
      digitalWrite(LED, LOW);
      Serial.print("0"); /* verification reception 0 */
    }
    if (number == '1') {
      digitalWrite(LED, HIGH);
      Serial.print("1"); /* verification reception 1 */
    }
  }
}
```



NOTA important : BRANCHER les ESP32 sur des PC ou des alimentations différentes ,  
branché sur la même alimentation cela ne fonctionne pas.... ??? j ai essayé à 115200  
Bauds : cela fonctionne aussi J ai essayé 1 secondes pour le "delay" sur l'esp32 master  
: cela fonctionne .

From:

<https://www.magenealogie.chanterie37.fr/www/fablab37110/> - Castel'Lab le Fablab MJC de Château-Renault

Permanent link:

<https://www.magenealogie.chanterie37.fr/www/fablab37110/doku.php?id=start:esp32:uart&rev=1728310765>

Last update: 2024/10/07 16:19

